

EasyLogic™ PM2000 Series Input/Output Module

en es fr de



NHA9612501-03



www.schneider-electric.com PM2000 Input/Output Module

1

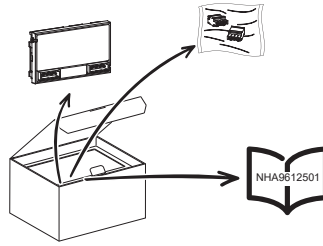

	Digital Input / Entrada digital / Entrée logique / Digitaleingang.	Digital Output / Salida digital / Sortie logique / Digitalausgang.	Analog Input / Entradas analógicas / Entrée analogique / Analogeingang.	Analog Output / Salida analógica / Sortie analogique / Analogausgang.	Relay / Relé / Relais / Relais.
METSEPM2KDGTIO22	2	2	-	-	-
METSEPM2KANLGO22	-	-	2	2	-
METSEPM2KANLGO11	-	-	1	1	-
METSEPM2K2DI2RO	2	-	-	-	2
METSEPM2K2DI2ROD	2	-	-	-	2

2

Safety Precautions / Precauciones de seguridad / Mesures de sécurité / Sicherheitsvorkehrungen

DANGER / PELIGRO / DANGER / GEFAHR

HAZARD OF ELECTRIC SHOCK, EXPLOSION, OR ARC FLASH

- Apply appropriate personal protective equipment (PPE) and follow safe electrical work practices. See NFPA 70E in the USA or applicable local standards.
- Turn off all power supplying the equipment in which the I/O module is to be installed or removed before installing, wiring, or removal of the I/O module.
- Always use a properly rated voltage sensing device to confirm that power is off.
- Do not exceed the device's ratings for maximum limits.
- Do not use this device for critical control or protection applications where human or equipment safety relies on the operation of the control circuit.
- Always use grounded external CTs for current inputs.

Failure to follow these instructions will result in death or serious injury.

RIESGO DE DESCARGA ELÉCTRICA, EXPLOSIÓN O DESTELLO DE ARCO

- Utilice un equipo de protección individual adecuado (EPI) y siga las prácticas de seguridad de trabajos eléctricos. Consulte la normativa NFPA 70E para los EE.UU. o la normativa local aplicable.
- Apague todas las fuentes de alimentación del equipo en el que va a instalar el módulo de E/S o del que va a desinstalarlo antes de instalar, cablear o extraer el módulo de E/S.
- Utilice siempre un voltímetro de rango adecuado para confirmar que el equipo está totalmente apagado.
- No sobrepase los límites máximos de los valores nominales del dispositivo.
- No utilice este dispositivo en aplicaciones críticas de control o protección en las que la seguridad de las personas o equipos dependa del funcionamiento del circuito de control.
- Utilice siempre TI externos con terminal a tierra para las entradas de intensidad.

El incumplimiento de estas instrucciones ocasionará la muerte o lesiones de gravedad.

RISQUE D'ÉLECTROCUTION, D'EXPLOSION OU D'ARC ÉLECTRIQUE

- Portez un équipement de protection individuelle (EPI) approprié et observez les règles de sécurité en matière de travaux électriques. Consultez la norme NFPA 70E aux États-Unis ou les normes locales applicables.
- Coupez toute alimentation de l'appareil dans lequel le module d'entrées/sorties doit être installé avant son installation, son branchement ou son extraction.
- Utilisez toujours un dispositif de détection de tension à valeur nominale appropriée pour vous assurer que l'alimentation est coupée.
- Ne dépassez pas les valeurs nominales de l'appareil, qui constituent les limites maximales.
- N'utilisez pas cet appareil pour les applications critiques de commande ou de protection dans lesquelles la sécurité du personnel ou de l'équipement dépend du fonctionnement du circuit de commande.
- Utilisez toujours des TC externes mis à la terre pour les entrées de courant.

Le non-respect de ces instructions peut entraîner la mort ou des blessures graves.

GEFAHR EINES ELEKTRISCHEN SCHLAGS, EINER EXPLOSION ODER EINES LICHTBOGENÜBERSCHLAGS

- Tragen Sie geeignete persönliche Schutzausrüstung (PSA) und befolgen Sie sichere Arbeitsweisen für die Ausführung von Elektroarbeiten. Beachten Sie die Norm NFPA 70E (in den USA) sowie die einschlägigen örtlichen Standards. Schalten Sie alle Spannungsversorgungen für die Anlage aus, in die das E/A-Modul eingebaut bzw. aus der es ausgebaut werden soll, bevor Sie das E/A-Modul einbauen, verdrahten oder ausbauen.
- Verwenden Sie stets ein genormtes Spannungsprüfgerät, um festzustellen, ob die Spannungsversorgung wirklich ausgeschaltet ist.
- Überschreiten Sie nicht die maximalen Bemessungsgrenzwerte des Geräts.
- Dieses Gerät darf nicht für kritische Steuerungs- oder Schutzanwendungen verwendet werden, bei denen die Sicherheit von Personen und Sachwerten von der Funktion des Steuerkreises abhängt.
- Für die Stromeingänge sind stets externe, geerdete Stromwandler zu verwenden.

Nichtbeachtung dieser Anweisungen führt zu schweren bzw. tödlichen Verletzungen.

3

Dimensions / Dimensiones / Dimensions / Abmessungen

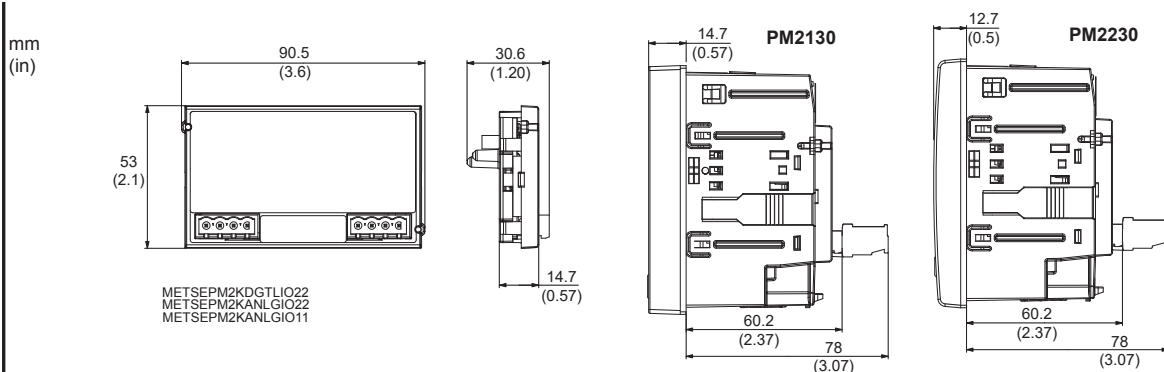

3 Dimensions / Dimensiones / Dimensions / Abmessungen

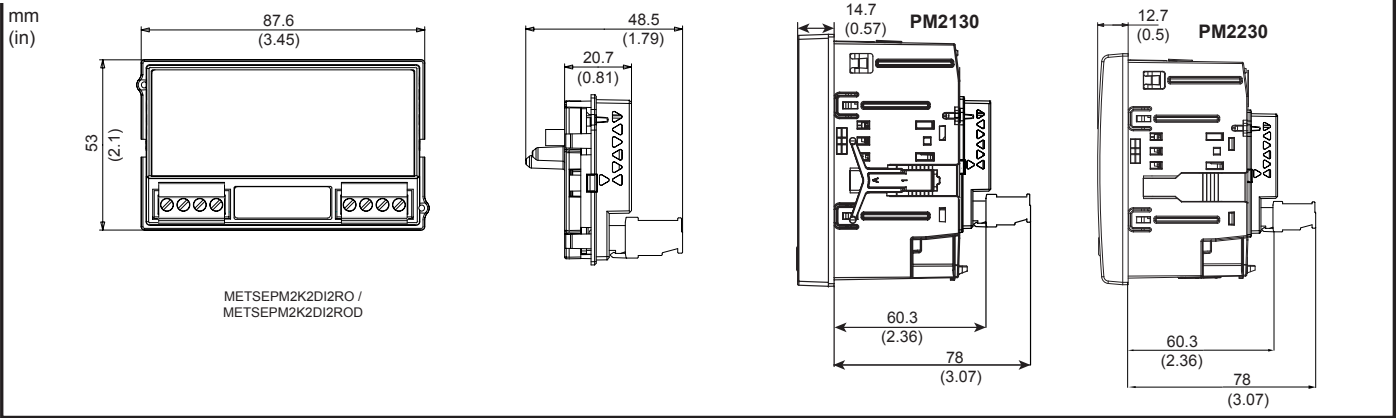

4 Installing I/O Module / Instalación del módulo de E/S / Installation du module E/S / Einbau des E/A-Moduls

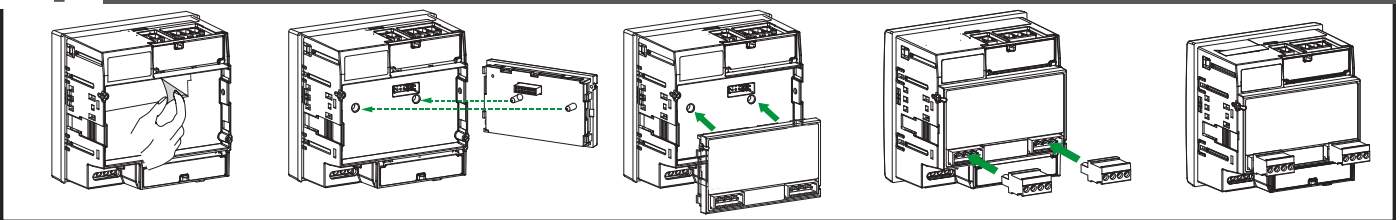



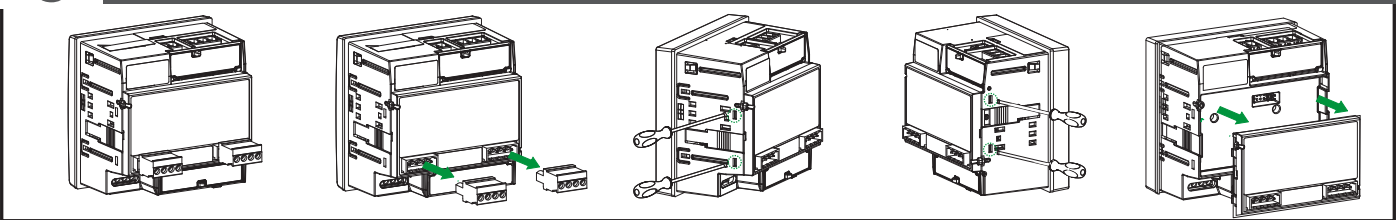

5 Removing I/O Module / Extracción del módulo de E/S / Extraction du module E/S / Ausbau des E/A-Moduls

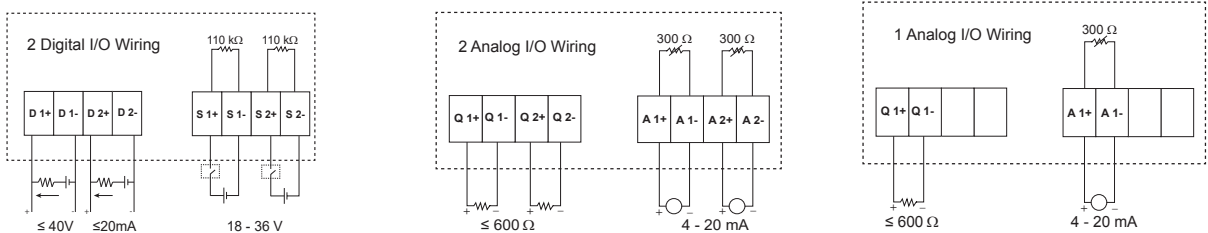
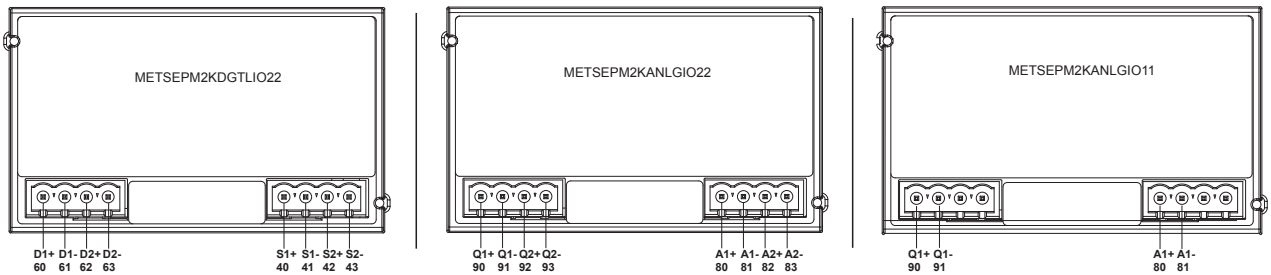

6 Wiring / Cableado / Câblage / Verdrahtung



			
0.20 - 3.31 mm ² (24 - 12 AWG)	0.28 in (7 mm)	0.5 - 0.6 N·m (4.4 - 5.3 in·lb)	M3

6

Wiring / Cableado / Câblage / Verdrahtung

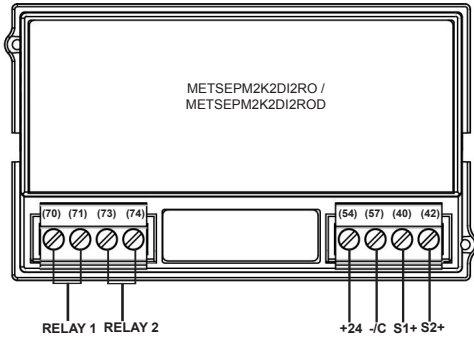

2 Digital Input and Relay Wiring

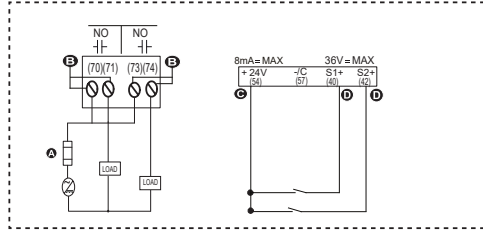

- en** Whetting voltage should not be used as a power source for other devices.
-c is common for digital status inputs and whetting voltage.
- es** La tensión de humectación no debe utilizarse como fuente de alimentación para otros dispositivos.
-c es común en digitales entradas de estado y tensiones de humectación.
- fr** La tension de contrôle ne doit pas être utilisée comme source d'alimentation pour d'autres appareils.
-c est commun aux logiques, aux entrées d'état et à la tension de contrôle.
- de** Die Frittspannung darf nicht als Spannungsquelle für andere Geräte verwendet werden.
-c ist der gemeinsame Anschluss für Digitala Statuseingänge und die Frittspannung.

7

Navigation screens / Pantallas de navegación / Écrans de navigation / Navigationsbildschirme

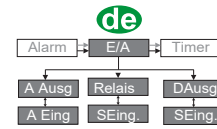
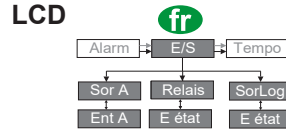
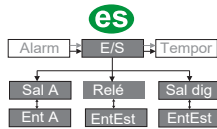
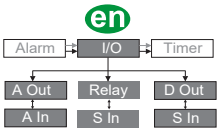

LED

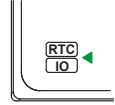

8

Technical Specifications / Especificaciones técnicas / Spécifications techniques / Technische Daten

en
Isolation: 2.5 kV RMS

Digital (Status) Input

- Voltage ratings:
 - ON 18 to 36 V DC
 - OFF 0 to 4 V DC

Digital Output

- Load voltage: ≤ 40 V DC
- Load current: ≤ 20 mA
- On resistance: ≤ 50 Ω

Analog Input

- Measurement range: 4-20 mA
- Input impedance: ≤ 300 Ω

Analog output

- Measurement range: 4-20 mA
- Load impedance: ≤ 600 Ω

Relay

- 250 V L-N AC max. / 2A
- 24 V DC / 2A

Whetting Output

- 24V DC / 8 mA maximum

es
Aislamiento: 2,5 kV RMS

Entrada (de estado) digital

- Valores nominales de tensión:
 - ENCENDIDO: De 18 a 36 VCC
 - APAGADO: De 0 a 4 VCC

Salida digital

- Tensión de carga: ≤40 VCC
- Intensidad de carga: ≤20 mA
- Resistencia (en funcionamiento): ≤50 Ω

Entradas analógicas

- Intervalo de medición: 4-20 mA
- Impedancia de entrada: ≤300 Ω

Salida analógica

- Intervalo de medición: 4-20 mA
- Impedancia de carga: ≤600 Ω

Relé

- 250 V L-N CA máx. / 2A
- 24 VCC / 2A

Salida de humectación

- 24 VCC / 8 mA máx.

fr
Isolement : 2,5 kV eff.

Entrée logique (d'état)

- Tensions nominales :
 - Activé : 18 à 36 V CC
 - Désactivé : 0 à 4 V CC

Sortie logique

- Tension de charge : ≤ 40 V CC
- Courant de charge : ≤ 20 mA
- Résistance sous tension : ≤ 50 Ω

Entrée analogique

- Plage de mesure : 4-20 mA
- Impédance d'entrée : ≤ 300 Ω

Sortie analogique

- Plage de mesure : 4-20 mA
- Impédance de charge : ≤ 600 Ω

Relais

- 250 V L-N CA max. / 2 A
- 24 V CC / 2 A

Sortie de contrôle

- 24 V CC / 8mA max

de
Isolation: 2,5 kV eff.

Digitaleingang (Status)

- Spannungsbemessungen:
 - EIN: 18 bis 36 V DC
 - AUS: 0 bis 4 V DC

Digitalausgang

- Lastspannung: ≤ 40 V DC
- Laststrom: ≤ 20 mA
- Lastwiderstand: ≤ 50 Ω

Analogeingang

- Messbereich: 4–20 mA
- Eingangsimpedanz: ≤ 300 Ω

Analogausgang

- Messbereich: 4–20 mA
- Lastimpedanz: ≤ 600 Ω

Relais

- max. 250 V L-N AC / 2A
- 24 V DC / 2A

Frittspannungsausgang

- 24 V DC / max. 8 mA

Safety instructions / Instrucciones de seguridad / Instructions relatives à la sécurité / Sicherheitshinweise

en

Read these instructions carefully and look at the equipment to become familiar with the device before trying to install, operate, service or maintain it. The following special messages may appear throughout this bulletin or on the equipment to warn of potential hazards or to call attention to information that clarifies or simplifies a procedure.



The addition of either symbol to a "Danger" or "Warning" safety label indicates that an electrical hazard exists which will result in personal injury if the instructions are not followed.



This is the safety alert symbol. It is used to alert you to potential personal injury hazards. Obey all safety messages that follow this symbol to avoid possible injury or death.

DANGER

DANGER indicates an imminently hazardous situation which, if not avoided, will result in death or serious injury.

Electrical equipment should be installed, operated, serviced and maintained only by qualified personnel. No responsibility is assumed by Schneider Electric for any consequences arising out of the use of this material. A qualified person is one who has skills and knowledge related to the construction, installation, and operation of electrical equipment and has received safety training to recognize and avoid the hazards involved.

EasyLogic and Schneider Electric are trademarks or registered trademarks of Schneider Electric in France, the USA and other countries.

- This product must be installed, connected and used in compliance with prevailing standards and/or installation regulations.
- If this product is used in a manner not specified by the manufacturer, the protection provided by the product may be impaired.
- The safety of any system incorporating this product is the responsibility of the assembler/installer of the system.

As standards, specifications and designs change from time to time, always ask for confirmation of the information given in this publication.

es

Lea estas instrucciones atentamente y examine el equipo para familiarizarse con el dispositivo antes de instalarlo, manipularlo, repararlo o realizar tareas de mantenimiento en este. Los siguientes mensajes especiales pueden aparecer a lo largo de este boletín o en el equipo para advertir de riesgos potenciales o remitirle a otras informaciones que le ayudarán aclarar o simplificar determinados procedimientos.



La adición de uno de estos dos símbolos a una etiqueta de seguridad del tipo "Peligro" o "Advertencia" indica que existe un peligro eléctrico que causará lesiones si no se siguen las instrucciones.



Este es el símbolo de alerta de seguridad. Sirve para alertar de posibles riesgos de lesiones. Siga las recomendaciones de todos los mensajes de seguridad precedidos por este símbolo para evitar posibles lesiones e incluso la muerte.

PELIGRO

PELIGRO indica una situación de peligro inminente que, si no se evita, ocasionará la muerte o lesiones graves.

Solo el personal cualificado deberá instalar, manipular y revisar el equipo eléctrico así como realizar el mantenimiento de este. Schneider Electric no asume ninguna responsabilidad de las consecuencias que se deriven de la utilización de este manual. Por *personal cualificado* se entiende aquellas personas que poseen destrezas y conocimientos sobre la estructura, la instalación y el funcionamiento de equipos eléctricos y que han recibido formación en materia de seguridad para reconocer y prevenir los peligros implicados.

EasyLogic y Schneider Electric son marcas comerciales o marcas comerciales registradas de Schneider Electric en Francia, EE. UU. y otros países.

- Este producto se deberá instalar, conectar y utilizar de conformidad con las normas y/o los reglamentos de instalación vigentes.
 - Si este producto se utiliza de una manera no especificada por el fabricante, la protección proporcionada por aquel puede verse reducida.
 - La seguridad de cualquier sistema que incorpore este producto es responsabilidad del montador/installador del sistema.
- Debido a la evolución constante de las normas y del material, deberá solicitar siempre confirmación previa de las características y dimensiones.

fr

Lisez attentivement ces directives et examinez l'équipement afin de vous familiariser avec lui avant l'installation, l'utilisation ou l'entretien. Les messages spéciaux qui suivent peuvent apparaître dans ce document ou sur l'appareillage. Ils vous avertissent de dangers potentiels ou attirent votre attention sur des renseignements pouvant éclaircir ou simplifier une procédure.



L'ajout d'un de ces symboles à une étiquette de sécurité « Danger » ou « Avertissement » indique qu'il existe un danger électrique qui peut entraîner des blessures si les instructions ne sont pas respectées.



Ceci est le symbole d'une alerte de sécurité. Il sert à vous avertir d'un danger potentiel de blessures corporelles. Respectez toutes les consignes de sécurité accompagnant ce symbole pour éviter tout risque potentiel de blessure ou de mort.

DANGER

DANGER indique une situation de danger imminent qui, si elle n'est pas évitée, entraînera la mort ou des blessures graves.

Seul un personnel qualifié doit effectuer l'installation, l'utilisation, l'entretien et la maintenance du matériel électrique. Schneider Electric n'assume aucune responsabilité des conséquences éventuelles découlant de l'utilisation de cette documentation. Par personne qualifiée, on entend un technicien compétent en matière de construction, d'installation et d'utilisation des équipements électriques et formé aux procédures de sécurité, donc capable de détecter et d'éviter les risques associés.

EasyLogic et Schneider Electric sont des marques commerciales ou des marques déposées de Schneider Electric en France, aux États-Unis et dans d'autres pays.

- Ce produit doit être installé, raccordé et utilisé conformément aux normes et/ou aux règlements d'installation en vigueur.
- Une utilisation de cet appareil non conforme aux instructions du fabricant peut compromettre sa protection.
- La sécurité de tout système dans lequel ce produit serait incorporé relève de la responsabilité de l'assembleur ou de l'installateur du système en question.

En raison de l'évolution des normes et du matériel, les caractéristiques indiquées par le texte et les images de ce document ne nous engageant qu'après confirmation par nos services.

de

Lesen Sie die Anweisungen sorgfältig durch und sehen Sie sich die Ausrüstung genau an, um sich mit dem Gerät vor der Installation, dem Betrieb oder der Wartung vertraut zu machen. In dieser Publikation oder auf dem Gerät können sich folgende Hinweise befinden, die vor potenziellen Gefahren warnen oder die Aufmerksamkeit auf Informationen lenken, die ein Verfahren erklären oder vereinfachen.



Der Zusatz eines Symbols zu den Sicherheitshinweisen „Gefahr“ oder „Warnung“ deutet auf eine elektrische Gefahr hin, die zu schweren Verletzungen führen kann, wenn die Anweisungen nicht befolgt werden.



Dieses Symbol steht für eine Sicherheitswarnung. Es macht auf die potenzielle Gefahr eines Personenschadens aufmerksam. Beachten Sie alle Sicherheitshinweise mit diesem Symbol, um schwere oder tödliche Verletzungen zu vermeiden.

GEFAHR

GEFAHR weist auf eine unmittelbar gefährliche Situation hin, die bei Nichtbeachtung zu schweren bzw. tödlichen Verletzungen führt.

Elektrisches Gerät sollte stets von qualifiziertem Personal installiert, betrieben und gewartet werden. Schneider Electric übernimmt keine Verantwortung für jegliche Konsequenzen, die sich aus der Verwendung dieser Publikation ergeben können. Eine qualifizierte Person ist jemand, der Fertigkeiten und Wissen im Zusammenhang mit dem Aufbau, der Installation und der Bedienung von elektrischen Geräten und eine entsprechende Schulung zur Erkennung und Vermeidung der damit verbundenen Gefahren absolviert hat.

EasyLogic und Schneider Electric sind Marken oder eingetragene Marken von Schneider Electric in Frankreich, in den USA und in anderen Ländern.

- Installation, Anschluss und Verwendung dieses Produkts müssen unter Einhaltung der gültigen Normen und Montagevorschriften erfolgen.
- Wird dieses Gerät für andere als vom Hersteller angegebene Verwendungszwecke benutzt, kann der Geräteschutz beeinträchtigt werden.
- Die Sicherheit einer Anlage, in die dieses Gerät eingebaut ist, liegt in der Verantwortung der Montage- bzw. Installationsfirma der Anlage.

Aufgrund der ständigen Änderung der Normen, Richtlinien und Materialien sind die technischen Daten und Angaben in dieser Publikation erst nach Bestätigung durch unsere technischen Abteilungen verbindlich.

EasyLogic™ PM2000 Series Input/Output Module

tr pt ru zh



NHA9612501-03



Schneider
Electric

1

www.schneider-electric.com



PM2000 Input/Output Module

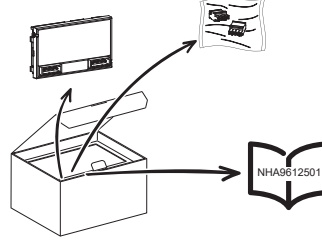

	Dijital Giriş / Entrada digital / Цифровые входы / 数字输入	Dijital Çıkış / Saída digital / Цифровой выход / 数字输出	Analog Giriş / Entrada analógica / Аналоговый вход / 模拟输入	Analog çıkış / Saída analógica / Аналоговый выход / 模拟输出	Röle / Relé / Реле / 继电器
METSEPM2KDGTLIO22	2	2	-	-	-
METSEPM2KANLGIO22	-	-	2	2	-
METSEPM2KANLGIO11	-	-	1	1	-
METSEPM2K2DI2RO	2	-	-	-	2
METSEPM2K2DI2ROD	2	-	-	-	2

2

Emniyet Önlemleri / Precauções de segurança / Меры предосторожности / 安全措施

⚠ TEHLİKE / PERIGO / ОПАСНОСТЬ / 危險

ELEKTRİK ÇARPMASI, PATLAMA VEYA ARK TEHLİKESİ

- Kişisel uygun koruyucu ekipman (PPE) kullanın ve emniyetli elektrikle çalışma uygulamalarına uyun. ABD için NFPA 70E, CSA Z462 veya ilgili yerel standartlara bakın.
- G/Ç modülünü monte etmeden, kablolarını bağlamadan veya çıkarmadan önce G/Ç modülünün monte edilmesi gereken cihazı besleyen tüm gücü kapatın.
- Gücün tamamen kapalı olduğunu doğrulamak için daima uygun bir nominal voltaj algılama cihazı kullanın.
- Cihazın nominal değerleri maksimum sınırları geçmemelidir.
- İnsan veya ekipman emniyetinin, kontrol devresinin çalışmasına bağlı olduğu kritik kontrol veya koruma uygulamaları için bu cihazı kullanmayın.
- Akım girişleri için daima topraklı harici CT kullanın.

Bu talimatlara uyulmaması, ölümcül veya ciddi yaralanmaya yol açacaktır.

RISCO DE CHOQUE ELÉTRICO, EXPLOSAO OU ARCO VOLTAICO

- Utilize equipamentos de proteção pessoal apropriados (EPP) e siga as práticas de segurança para trabalho com energia elétrica. Consulte o NFPA 70E nos EUA ou as normas locais aplicáveis.
- Desligue todo o fornecimento de energia do equipamento no qual o módulo de E/S será instalado ou removido antes de instalar, cabear ou remover o módulo de E/S.
- Sempre use um dispositivo sensor de tensão apropriado para confirmar que toda a energia está desligada.
- Não exceda os limites máximos das características do dispositivo.
- Não use este dispositivo para aplicações críticas de controle ou proteção, onde a segurança de pessoas ou equipamentos se baseie na operação do circuito de controle.
- Use sempre TCs externos aterrados para entradas de corrente.

Se estas instruções não forem seguidas, há o risco de morte ou de ferimentos graves.

ОПАСНОСТЬ ПОРАЖЕНИЯ ЭЛЕКТРИЧЕСКИМ ТОКОМ, ВЗРЫВОМ ИЛИ ВСПЫШКОЙ ДУГИ

- Используйте соответствующие средства индивидуальной защиты (СИЗ) и соблюдайте меры безопасности при работе с электрическим оборудованием. См. NFPA 70E в США или соответствующие национальные стандарты.
- Прежде чем устанавливать, подключать или снимать модуль ввода/вывода, полностью отключите электропитание оборудования, в которое устанавливается модуль ввода/вывода. Всегда используйте подходящий датчик номинального напряжения, чтобы убедиться, что питание отключено.
- Всегда используйте подходящий датчик номинального напряжения, чтобы убедиться, что питание отключено.
- Не допускайте превышения верхних пределов параметров устройства.
- Не используйте это устройство для таких важнейших задач управления и защиты, где безопасность человека или оборудования зависит от работы цепи управления.
- Для вводов тока используйте только внешние трансформаторы тока.

Невыполнение данных инструкций влечет за собой серьезные травмы или смерть.

电击、爆炸或弧光的危险

- 请穿戴好人员保护设备 (PPE)，并遵守电气操作安全规程。请遵循美国的 NFPA 70E 或适用的当地标准。
- 在安装、连接或移除 I/O 模块之前，必须断开要在其中安装或移除该 I/O 模块的设备的所有电源。
- 只有具备资格的人员才能安装本设备。并且要完全通读本使用说明后才能进行操作。
- 务必使用额定电压值正确的电压感应设备，以确认所有电源均已关闭。
- 切勿超过设备的额定最高限值。
- 当人身或设备安全依赖于控制电路的工作时，不要将本装置用于这样的关键控制或保护应用中。
- 务必使用接地的外部电流互感器进行电流输入。

若不遵循这些说明，将会导致死亡或严重人身伤害。

3

Boyutlar / Dimensões / Габариты / 尺寸

mm
(in)

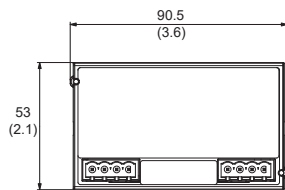

METSEPM2KDGTLIO22
METSEPM2KANLGIO22
METSEPM2KANLGIO11

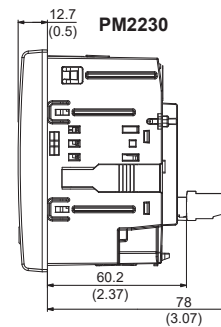
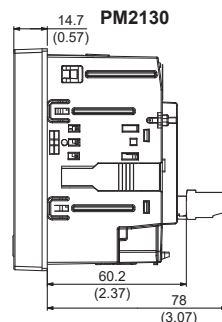
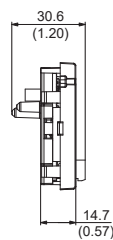

3 Boyutlar / Dimensões / Габариты / 尺寸

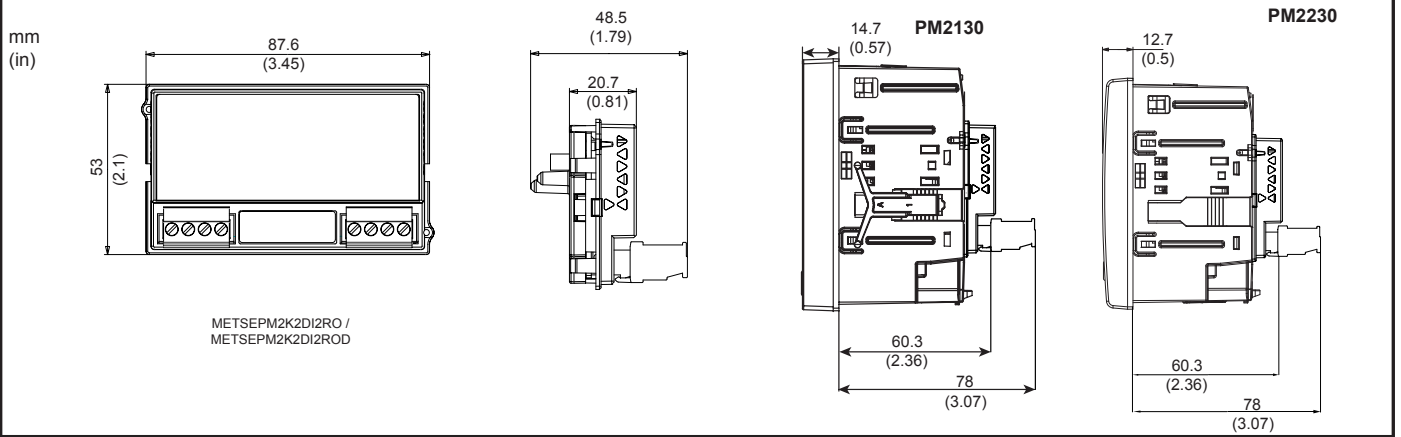

4 G/Ç Modülünün Montajı / Instalação do módulo de E/S / Установка модуля ввода/вывода / 安装 I/O 模块

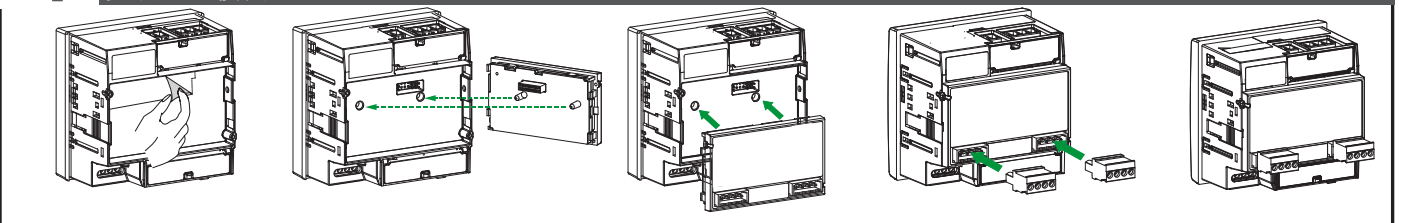

5 G/Ç Modülünün Çıkarılması / Remoção do módulo de E/S / Снятие модуля ввода/вывода / 移除 I/O 模块

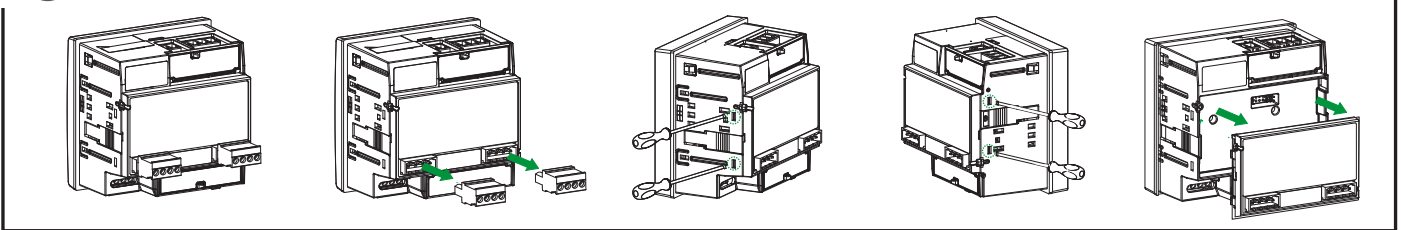

6 Bağlantı / Cabeamento / Проводка / 接线

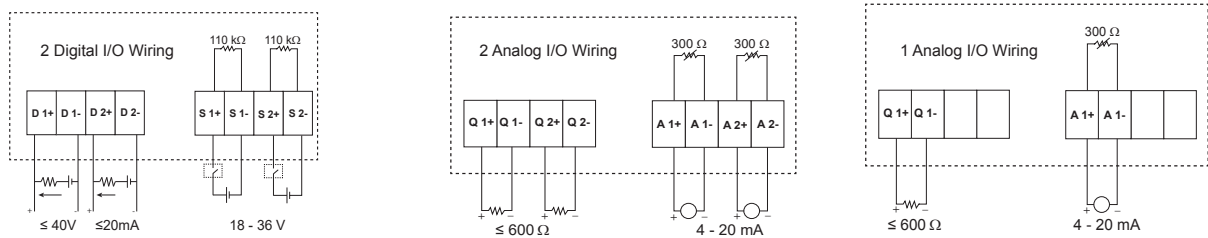
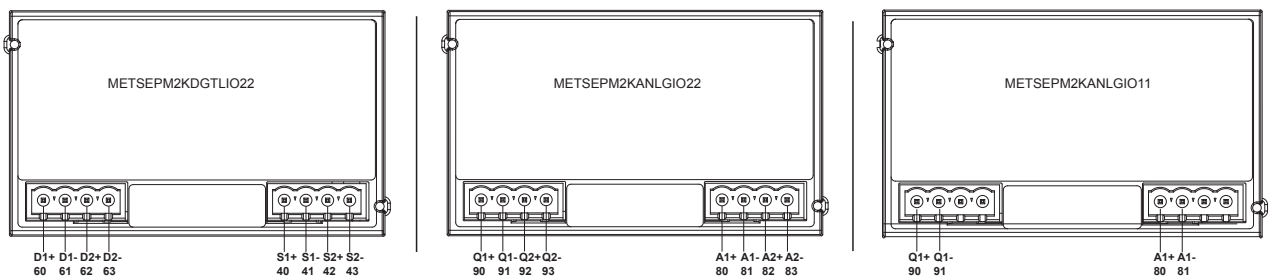

0.20 - 3.31 mm ² (24 - 12 AWG)	0.28 in (7 mm)	0.5 - 0.6 N·m (4.4 - 5.3 in·lb)	M3

6

Bağlantı / Cabeamento / Проводка / 接线

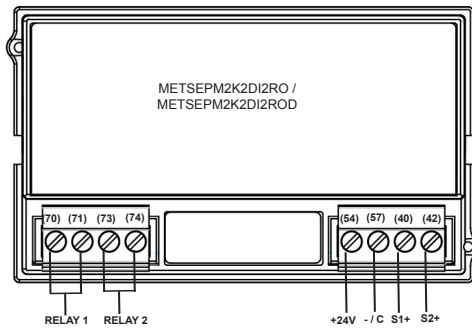

2 Digital Input and Relay Wiring

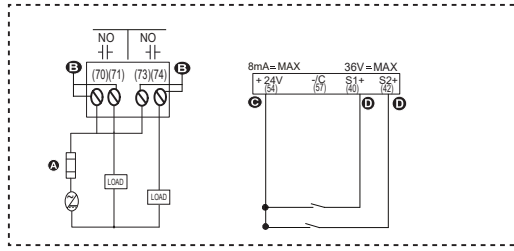

- tr** Besleme voltajı, diğer cihazlar için güç kaynağı olarak kullanılmamalıdır. -I/C, dijital durum girişleri ve besleme voltajı için ortaktır
- pt** A tensão de excitação não deve ser usada como uma fonte de alimentação para outros dispositivos. -I/C é comum para as saídas digitais de status e tensão de excitação
- ru** Напряжение возбуждения не должно использоваться в качестве источника питания для других устройств. -I/C является общей точкой для цифровых вводов состояния и напряжения возбуждения.
- zh** 激励电压不应作为其他设备的电源。-I/C 是数字 状态输入和激励电压共用的。

7

Gezinme ekranları / Telas de navegação / Экраны навигации / 导航屏幕

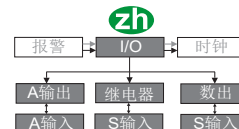
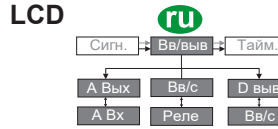
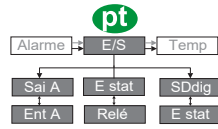
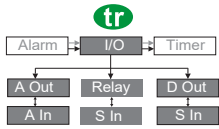

LED



8

Teknik Özellikler / Especificações técnicas / Технические спецификации / 技术规格

tr

İzolasyon: 2,5 kV RMS

Dijital (Durum) Giriş

- Voltaj oranları:
 - AÇIK 18 ile 36 V arası DC
 - KAPALI 0 ile 4 V arası DC

Dijital Çıkış

- Yük voltajı: ≤ 40 V DC
- Yük akımı: ≤ 20 mA
- Direnç üzerinde: ≤ 50 Ω

Analog Giriş

- Ölçme oranı: 4-20 mA
- Giriş empedansı: ≤ 300 Ω

Analog çıkış

- Ölçme oranı: 4-20 mA
- Yük empedansı: ≤ 600 Ω

Röle

- 250 V L-N AC maks. / 2 A
- 24 V DC / 2 A

Besleme Çıkışı

- 24V DC / 8mA maksimum

pt

Isolamento: 2,5 kV RMS

Entrada digital (status)

- Faixas de tensão:
 - LIG 18 a 36 V CC
 - DESL 0 a 4 V CC

Saída digital

- Tensão de carga: ≤ 40 V CC
- Corrente de carga: ≤ 20 mA
- Resistência quando ligado: ≤ 50 Ω

Entrada analógica

- Faixa de medição: 4-20 mA
- Impedância de entrada: ≤ 300 Ω

Saída analógica

- Faixa de medição: 4-20 mA
- Impedância de carga: ≤ 600 Ω

Relé

- 250 V L-N CA máx. / 2 A
- 24 V CC / 2 A

Saída molhada

- 24 V CC / 8 mA (máximo)

ru

Изоляция: 2,5 кВ (среднеквадратичное значение)

Цифровые вводы (состояния)

- Номинальное напряжение:
 - ВКЛ от 18 до 36 В постоянного тока
 - ВЫКЛ от 0 до 4 В постоянного тока

Цифровой выход

- Напряжение нагрузки: ≤ 40 В постоянного тока
- Ток нагрузки: ≤ 20 mA
- Сопротивление во включенном состоянии: 50 Ом

Аналоговый вход

- Диапазон измерений: 4-20 mA
- Входное полное сопротивление: ≤ 300 Ом

Аналоговый выход

- Диапазон измерений: 4-20 mA
- Полное сопротивление нагрузки: ≤ 600 Ом

Реле

- 250 В L-N перем. тока макс. / 2 А
- 24 В пост. тока / 2 А

Выход напряжения возбуждения

- 24 В пост. Тока / 8 mA макс.

zh

绝缘: 2.5 kV RMS

数字 (状态) 输入

- 电压额定值:
 - 开启时 18 至 36 V DC
 - 关闭时 0 至 4 V DC

数字输出

- 负载电压: ≤ 40 V DC
- 负载电流: ≤ 20 mA
- 开启电阻: ≤ 50 Ω

模拟输入

- 测量范围: 4-20 mA
- 输入阻抗: ≤ 300 Ω

模拟输出

- 测量范围: 4-20 mA
- 负载阻抗: ≤ 600 Ω

继电器

- 最大 250 V L-N AC / 2A
- 24 V DC / 2A

激励输出

- 24 V DC / 8mA 最大值

Emniyet Talimatları / Instruções de segurança / Указания по безопасности / 安全说明

tr

Monte etmeye, çalıştırmaya, servis veya bakım hizmeti vermeye başlamadan önce bu talimatları dikkatlice okuyun ve cihaz ile aşına olmak için ekipmanı inceleyin. Potansiyel tehlikelere karşı uyararak veya bir prosedürü açıklayan veya basitleştiren bilgilere dikkati çekmek için bu broşür genelinde veya ekipman üzerinde aşağıdaki özel mesajlar görünebilmektedir.



Bir "Tehlike" veya "Uyarı" emniyet etiketine her iki sembolün eklenmesi, talimatlara uyulmadığında personelin yaralanmasına neden olacak bir elektrik tehlikesinin mevcut olduğunu bildirmektedir.



Bu, emniyet uyarı sembolüdür. Potansiyel kişisel yaralanma tehlikelerine karşı sizi uyararak için kullanılır. Muhtemel yaralanma veya ölümden kaçınmak için bu sembolü izleyen tüm emniyet mesajlarına uyun.

⚠ TEHLİKE

DANGER (TEHLİKE), kaçınılmadığında, ölüm veya ciddi yaralanmaya yol açacak şekilde mutlak tehlikeli bir durumu belirtmektedir.

Elektrikli ekipmanın montajı, çalıştırılması, servisinin verilmesi ve bakımı sadece nitelikli personel tarafından yapılmalıdır. Bu malzemenin kullanımından kaynaklanan herhangi bir durum için Schneider Electric tarafından hiçbir sorumluluk alınmayacaktır. Nitelikli bir şahıs, elektrikli ekipmanın konstrüksiyonu, montajı ve çalıştırılması ile ilgili beceri ve bilgiye sahip olan ayrıca ilgili tehlikeleri tanımak ve kaçınmak için emniyet eğitimi almış kişidir.

pt

Leia estas instruções com atenção e analise o equipamento para se familiarizar com o dispositivo antes de tentar instalá-lo, operá-lo ou repará-lo. As mensagens especiais a seguir podem ser exibidas ao longo deste boletim ou no equipamento para avisar sobre riscos em potencial ou chamar a atenção para informações que esclarecem ou simplificam um procedimento.



A adição de um destes símbolos a uma etiqueta de segurança de "Perigo" ou "Aviso" indica que existe um risco elétrico que resultará em danos pessoais caso as instruções não sejam seguidas.



Este é o símbolo de alerta de segurança. Ele é usado para alertá-lo sobre possíveis riscos de ferimentos em pessoas. Obedeça a todas as mensagens de segurança que se seguirem a este símbolo, para evitar possíveis ferimentos graves ou morte.

⚠ PERIGO

PERIGO indica uma situação de risco imediato que, se não evitada, **resultará** em morte ou ferimentos graves.

Os equipamentos elétricos devem ser instalados, operados e reparados apenas por profissionais qualificados. A Schneider Electric não assume nenhuma responsabilidade por consequências do uso deste material. Uma pessoa qualificada é uma que tenha habilidades e conhecimento relacionados à construção, instalação e operação de equipamentos elétricos e tenha recebido treinamento em segurança para reconhecer e evitar os riscos envolvidos.

ru

Внимательно прочтите данное руководство и ознакомьтесь с оборудованием перед установкой, работой, ремонтом или обслуживанием. В данном материале либо на оборудовании могут быть следующие специальные сообщения, предупреждающие о потенциальной опасности или указывающие на информацию, уточняющую либо упрощающую использование.



Дополнительные предупреждающие ярлыки символов «Опасность» и «Предупреждение» указывают на опасность поражения электрическим током при несоблюдении инструкций, что может привести к травмам.



Это предупреждающий символ. Используется для предупреждения о потенциальной опасности получения травм. Чтобы избежать травм или летального исхода, выполняйте все указания инструкций по безопасности, сопровождающие данный символ.

⚠ ОПАСНОСТЬ

ОПАСНОСТЬ указывает на неизбежную опасность, которая в случае возникновения **влечет за собой** серьезные травмы или смерть.

Электрическое оборудование должно устанавливаться, использоваться, ремонтироваться и обслуживаться только квалифицированным персоналом. Компания Schneider Electric не несет ответственности за последствия, вызванные использованием данного материала. Только квалифицированный персонал, который получил навыки и знания по конструкции, установке и эксплуатации электрооборудования и прошел обучение по технике безопасности, может распознать и предотвратить возможные опасности.

zh

尝试安装、操作、维修或维护本设备之前，请对照设备仔细阅读这些说明，以使自己熟悉该设备。下列专用信息可能出现在本资料中的任何地方，或出现在设备上，用以警告潜在的危險或提请注意那些对某过程进行阐述或简化的信息。



当这两个符号中任何一个添加到了“危險”或“警告”安全标签时，表明存在着电气危險，如果不遵循指示，将会造成人身伤害。



这是安全警示标志。用于警示您存在潜在的人身伤害危險。请遵循此符号提示的所有安全信息，以避免造成可能的人身伤害或死亡。

⚠ 危險

危險指示存在紧急的危險情况，如果不避免，会导致死亡或严重人身伤害。

电气设备只能由具备资质的人员进行安装、操作、维修和维护。由于误用本材料而导致的任何后果，施耐德电气公司概不负责。经过认证的技术人员是指该人员拥有与电气设施的架设、安装和操作相关的技能和知识，并且受过安全培训，能够识别和避免所涉及的危險。

EasyLogic ve Schneider Electric, Fransa'da, A.B.D'de ve diğer ülkelerde Schneider Electric'in ticari markaları veya tescilli ticari markalarıdır.

- Bu ürün, yürürlükte olan standartlara ve/veya montaj yönetmeliklerine uygun olarak monte edilmek, bağlanmak ve kullanılmak zorundadır.
- Bu ürün, üretici tarafından belirtilmeyen bir biçimde kullanılırsa, ürün tarafından sağlanan koruma bozulabilir.
- Bu ürünü içeren herhangi bir sistemin emniyeti, sistemi kuranın/monte edenin sorumluluğundadır.

Standartlar, özellikler ve tasarımlar zaman zaman değiştiği için, bu yayında verilen bilginin doğruluğunu daima sorunuz.

EasyLogic e Schneider Electric são marcas comerciais ou marcas comerciais registradas da Schneider Electric na França, nos EUA e em outros países.

- Este produto deve ser instalado, conectado e utilizado de acordo com os padrões e/ou as normas de instalação em vigor.
- Se este produto for utilizado de um modo não especificado pelo fabricante, a proteção oferecida pelo mesmo pode ficar prejudicada.
- A segurança de qualquer sistema que incorpore este produto é de responsabilidade do montador/instalador do sistema.

Como as normas, especificações e projetos sofrem modificações de tempos em tempos, sempre solicite a confirmação das informações fornecidas nesta publicação.

EasyLogic и Schneider Electric являются товарными знаками или охраняемыми товарными знаками компании Schneider Electric во Франции, США и других странах.

- Данный продукт должен устанавливаться, подсоединяться и использоваться в соответствии с действующими стандартами и предписаниями по монтажу.
 - Если этот продукт используется не так, как это указано производителем, защита от электрического тока, пожара и т.д., предусмотренная этим оборудованием, может получить повреждение.
 - За безопасность любой системы, включающей данный продукт, отвечает специалист по монтажу или установщик системы.
- Так как стандарты, спецификации и конструкции периодически изменяются, всегда обращайтесь за подтверждением информации, приведенной в данной публикации.

EasyLogic и Schneider Electric 是施耐德电气公司在法国、美国和其它国家或地区的商标或注册商标。

- 本产品必须按现行标准和/或安装规定进行安装、连接和使用。
 - 如果使用本产品的方式不是制造商指定的方式，可能造成产品本身的保护功能受损坏。
 - 将本产品纳入其中的任何系统的安全由该系统的组装/安装人员负责。
- 由于标准、规格和设计会不时改变，请务必对本出版物中所提供资料进行确认。